

## Úhlová otočná spojka nosný profil - ovládací panel

SAS-050-600 Úhlová spojka je pečlivě navržena pro aplikace, kde je nutné ovládací panel připojit hned za vodorovnou částí nosného ramene. Modul nabízí možnost natočení 310° kolem své osy. Díky této vlastnosti si může operátor stroje nastavit panel dle potřeby.

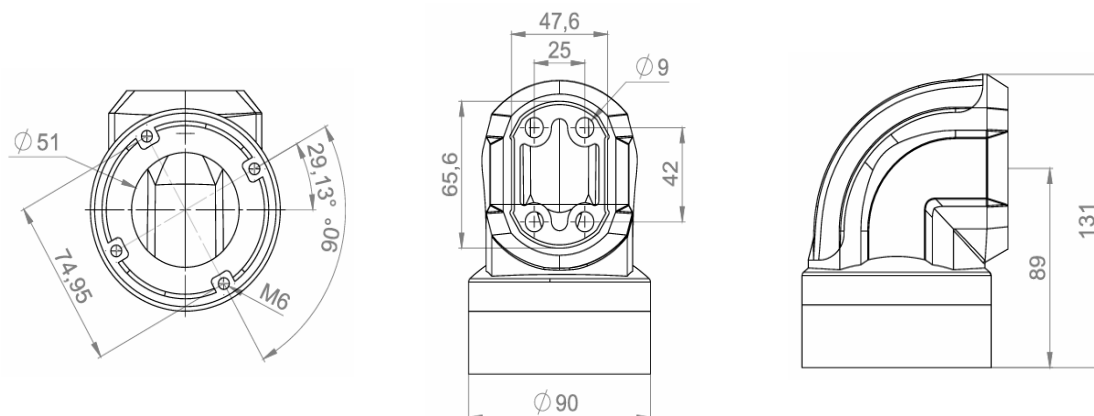

Kat. číslo	Hmotnost (g)	Barva RAL	Úhel otáčení	Velikost balení (mm)
SAS-050-600	1070	7035	310°	130x150x110